

リードフック

レジャーリゾートでは、客室内だけでなく、レストランやロビー、すべての共用部も含めてでペットと共に過ごせるオペレーションとなっている。

そこで必要となってくるのは、リードを結ぶフックだが、これが既製品ではなかなか良いものが無く、また新たなに開発することにした。

シュミラクラ現象を資料した3ポイントの犬種を模したフックは、様々な種類のリードを好きな方法で絡めて使用できる。暴れる土佐犬はぐるぐる巻きに。おとなしいチワワはかるく一かけ。

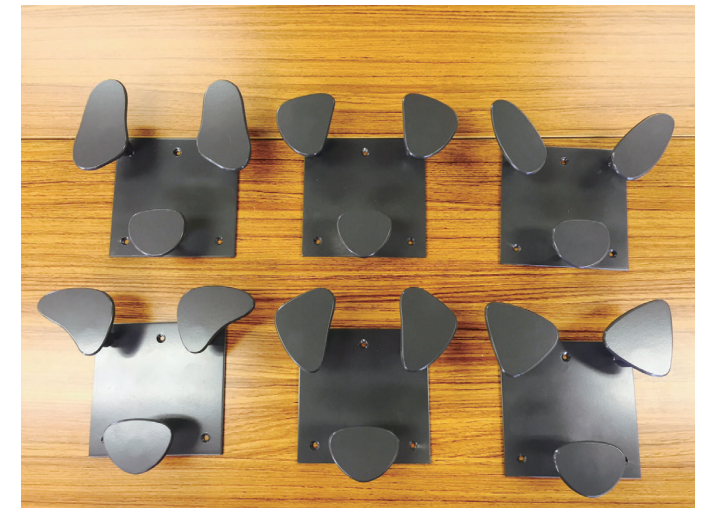
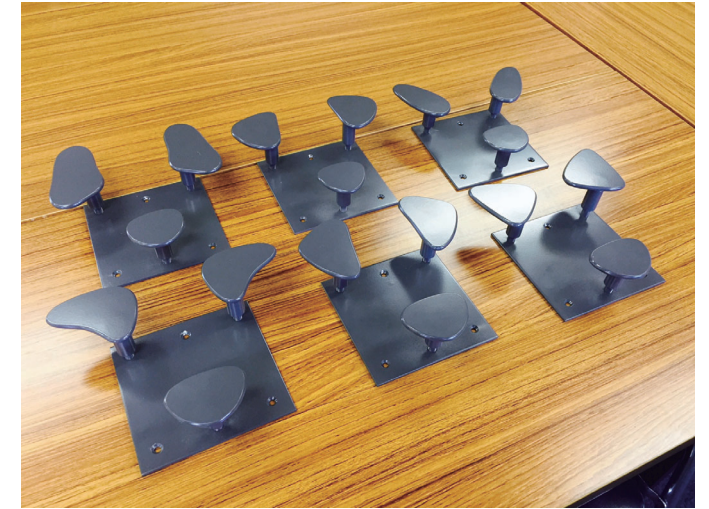

リードフック一覧

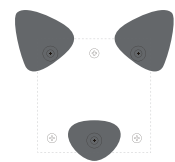

リードフック_1
パピヨン

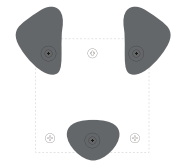

リードフック_2
ビーグル

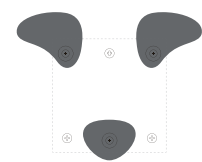

リードフック_3
シュナウザー

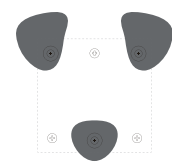

リードフック_4
ダルメシアン

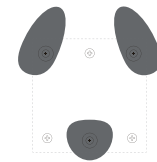

リードフック_5
ダックスフント

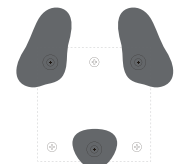

リードフック_6
ゴールデンレトリバー

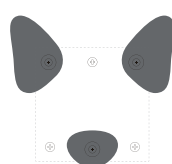

リードフック_7
フレンチブルドッグ

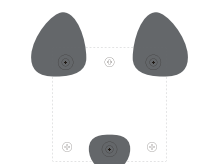

リードフック_8
柴犬

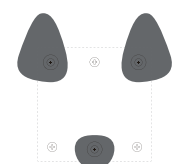

リードフック_9
チワワ

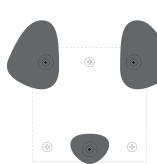

リードフック_10
トイプードル



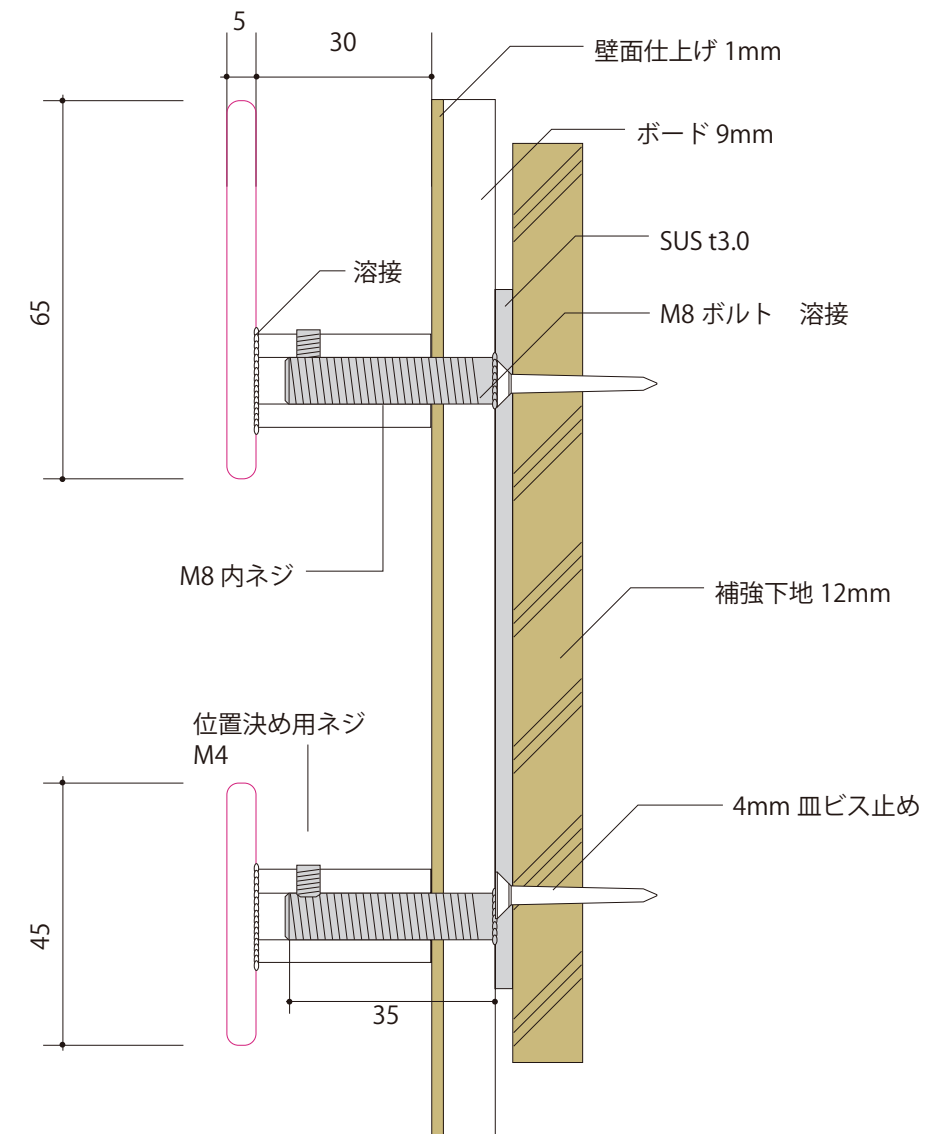
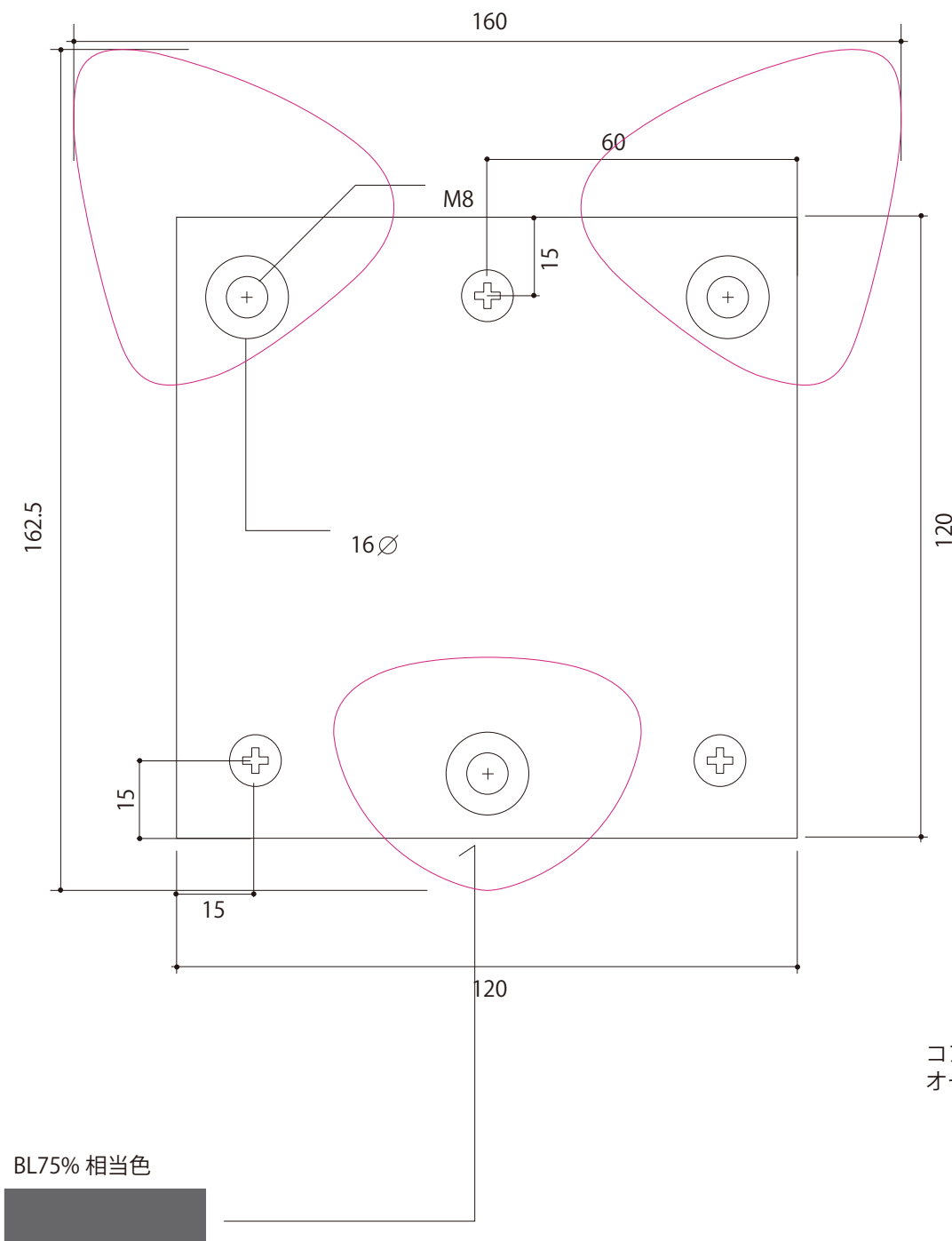

コンクリート壁の場合
オールアンカーを使用

